

FICHA TÉCNICA DEL PRODUCTO

PANEL 600 IP54 36 W 4000 K OP WT

PANEL 600 IP54 | Luminarias cuadradas de panel empotradas con protección IP54 y alto flujo luminoso, 600 x 600 mm

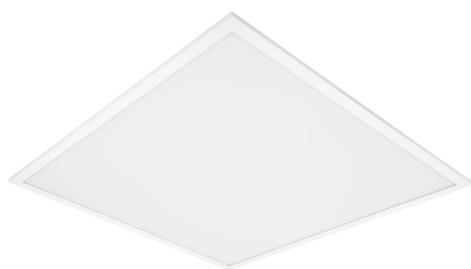

Áreas de aplicación

- Sustituto directo para luminarias con lámparas fluorescentes
- Hospitales
- Laboratorios
- Adecuado para sistemas de techo empotrado con una rejilla de 600 x 600 mm
- Cocinas y espacios de trabajo

Beneficios del producto

- Adecuado para su uso en lugares polvorientos y húmedos gracias a su alta clasificación de IP
- El alto flujo luminoso reduce el número total de paneles por instalación
- Ahorro energético de hasta un 50 % comparado con luminarias que usen lámparas fluorescentes
- Bajo flickering gracias a un mecanismo de control electrónico especial
- 5 años de garantía
- Versiones con driver DALI disponibles

Características del producto

- Tipo de protección: IP54
- Flujo luminoso: hasta 4.320 lm



- Alta eficacia luminosa: hasta 120 lm/W
- Vida útil (L80/B50): hasta 60.000 h (a 25 °C)
- Carcasa de aluminio, difusor de PMMA

INFORMACIÓN TÉCNICA

DATOS ELÉCTRICOS

Potencia nominal	36,00 W
Tensión nominal	220...240 V
Frecuencia de red	50/60 Hz
Corriente nominal	190,000 mA
Corriente de encendido IP	15.0 A
T. corriente entrante T _{h50}	460 µs
Máx. número de luminarias por magnetotérmico B16	17
Máx. número de luminarias por magnetotérmico C10	35
Máx. número de luminarias por magnetotérmico C16	56
Factor de potencia	> 0,90
Distorsión armónica total	20 %
Clase de protección	II
Modo de funcionamiento	External LED driver

Datos fotométricos

Flujo luminoso	4320 lm
Eficacia luminosa	120 lm/W
Temperatura de color	4000 K
Tono de luz (denominación)	Blanco neutro
Índice de reproducción cromática Ra	> 80
Desviación estándar de ajuste de color	3 sdc
Intensidad luminosa	-
Libre de flickering	Sí
Valor del Flickering Pst LM	-
Valor del efecto del estroboscópico SVM	-
Grupo de seguridad fotobiológica EN62778	RG0
Ángulo de radiación	120 °

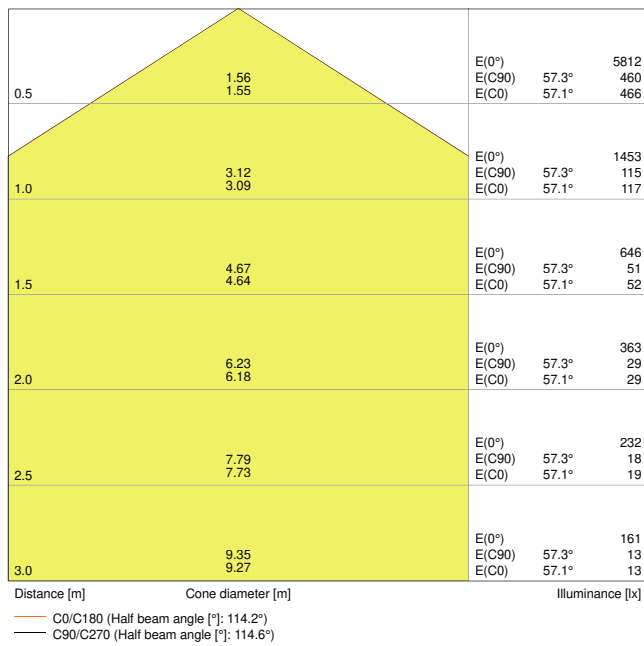

Panel 600 36W 4000K OP IP54

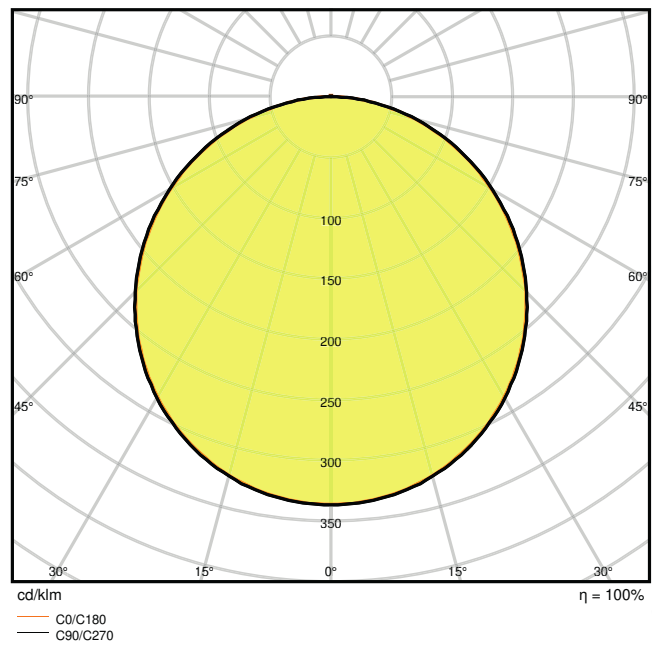

Panel 600 36W 4000K OP IP54

DIMENSIONES Y PESO

Largo	595,00 mm
Ancho	595,00 mm
Alto	12,60 mm
Peso del producto	3200,00 g

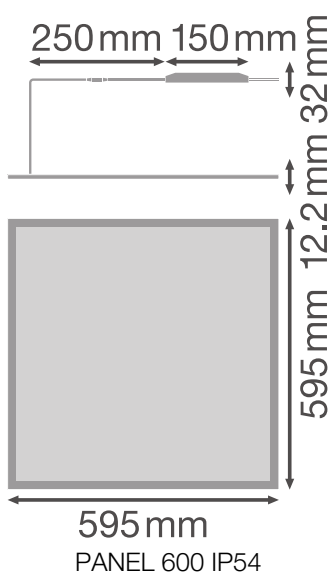

MATERIAL Y COLORES

Color del producto	Blanco
Color de carcasa	Blanco
Material del cuerpo	Steel
Material cobertura	Polymethylmethacrylate (PMMA)
Material de la superficie emisora de luz	PMMA
Test filamento incand. según IEC 60695-2-12	650 °C
Contenido mercurio	0.0 mg

APLICACIÓN Y MONTAJE

Margen de temperatura ambiente	-10...+45 °C
Tipo de conexión	Screw terminal, 2 polos (L,N)
Tipo de protección	IP54/IP20
Clase protección IK (resistencia g [PIM])	IK03
Regulable	No
Tipo de montaje	Empotrado/En suspensión/En superficie
Ubicación de montaje	Techo / Pared
Entorno de aplicación	Indoor
Longitud de montaje	575 mm
Anchura de montaje	575 mm
Profundidad de montaje	50,0 mm
Módulo LED sustituible	no reemplazable
Con fuente de luz	Sí

Vida media

Duración L70/B50 @ 25 °C	70000 h ¹⁾
Duración L80/B10 @ 25 °C	60000 h ¹⁾
Duración L90/B10 @ 25 °C	35000 h
Número de ciclos de encendidos	25000

¹⁾ t[h]: L70 / B50 a 25 °C (Ta), t[h]: L80 / B10 a 25 °C (Ta), t[h]: L90 / B10 a 25 °C (Ta)

EQUIPO DE CONTROL







ECE - Longitud	150 mm
ECE - Anchura	41,4 mm

ECE - Altura	30 mm
--------------	-------

CERTIFICADOS Y ESTÁNDARES

Normas	CE / CB / ENEC / TÜV SÜD / EAC
Temperatura de superficie limitada	No
Seguro contra balonazos	No









ACCESORIOS OPCIONALES







Imagen del producto	Nombre del producto	EAN
	CONNECTOR BOX 5POLE L/N 4x	4058075473010
	PANEL 600 SURFACE MOUNT KIT H70 VAL	4058075402843
	PANEL 600 RECESSED MOUNT FRAME	4058075402881
	PANEL 600 SURFACE MOUNT KIT H75	4058075472914
	PANEL Suspension Kit	4058075402928
	PANEL RECESSED MOUNT CLIPS VAL 4x	4058075409859

Equipamiento / Accesorios

- Disponibles accesorios para diferentes opciones de montaje
- Equipo de control externo incluido

DESCARGAS

Documentos y certificados		Nombre del documento
	User instruction	PL OP IP54
	Addon Technical Information	PL OP IP54
	Packaging insert	Legal insert DL UGR19 PFM
	Declarations Of Conformity CE	Attestation of Conformity Panel 36W OP IP54 TÜV
	Declarations Of Conformity CE	Attestation of conformity PANEL
	Declarations Of Conformity CE	Declaration of Conformity Panel 600 625 MP OP LEDV
	Declarations Of Conformity UKCA	PANEL 600
	Certificates	Certificates ENEC and TUV PANEL

Archivos fotométricos y para diseño de iluminación		Nombre del documento
	IES file (IES)	Panel 600 36W 4000K OP IP54
	LDT file (Eulumdat)	Panel 600 36W 4000K OP IP54
	ULD file (DIALux)	PANEL600IP5436W4000KOPI54WT
	ROLF file (RELUX)	PL 600 36W-4000K
	UGR file (UGR table)	Panel 600 36W 4000K OP IP54
	LDC typ cone	Panel 600 36W 4000K OP IP54
	LDC typ polar	Panel 600 36W 4000K OP IP54

Archivos CAD/BIM		Nombre del documento
	BIM_Revit_3D	Panel IP54

DATOS LOGÍSTICOS

Código de producto	Cantidad por caja (unidad/master)	Dimensiones (longitud x largo x altura)	Peso bruto	Volumen
4058075149502	Caja unitaria 1	625 mm x 62 mm x 635 mm	3495.00 g	24.61 dm ³
4058075149519	Embalaje de envío 4	650 mm x 270 mm x 645 mm	14830.00 g	113.20 dm ³

El código de producto mencionado describe la cantidad mínima de unidades que puede ser comprada. Una unidad de transporte puede contener uno o más productos individuales. Cuando se realiza la compra, para las cantidades por favor ingrese una o varias unidades de envío.

INFORMACIÓN ADICIONAL DEL CATÁLOGO

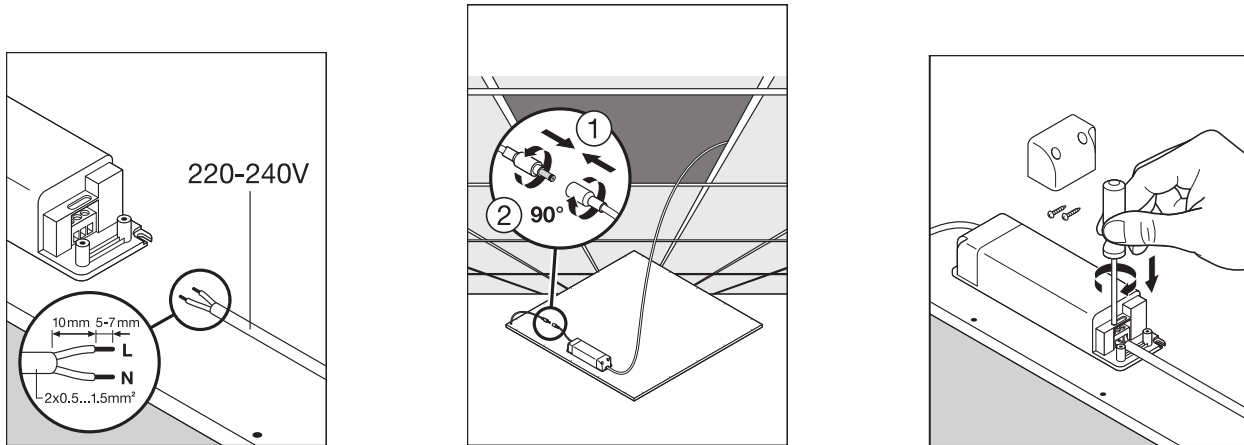

Referencias / Enlaces

– Para asuntos relacionados con la Garantía véase www.ledvance.es/garantias

DESCARGO DE RESPONSABILIDAD

Sujeto a cambio sin aviso. Errores y omisiones exceptuadas. Asegurese de utilizar la version más reciente.