



LEDVANCE

# FICHA TÉCNICA DEL PRODUCTO

## FL PFM ASYM 45x140 290 W 3000 K BK

FLOODLIGHT PERFORMANCE ASYM 45x140 | Proyector con ángulo de apertura muy extensivo, distribución de luz asimétrica para iluminación de área



### Áreas de aplicación

- Reemplazo directo de luminarias con lámparas HID
- Aplicación en exterior (IP66)
- Parking
- Áreas públicas
- Industria
- Instalaciones deportivas
- Aparcamientos, vías industriales.
- D-sign según EN 60598-2-24 para riesgos de incendios, por ejemplo: por acumulación de polvo

### Beneficios del producto

- Ahorro energético de hasta 90% en comparación con los proyectores halógenos
- Ahorro de energía de hasta un 45 % en comparación con las luminarias que utilizan lámparas de descarga convencionales.
- Luminoso, robusto y duradero
- Distribución lumínica homogénea y deslumbramiento reducido
- Sin salida de luz superior (ULOR 0%) cuando se monta a 0° de inclinación
- Agujero que facilita la seguridad de la instalación
- 5 años de garantía

### Características del producto

- Alta eficacia luminosa: hasta 140 lm/W
- Distribución de luz asimétrica para iluminación de zonas amplias.
- Montaje en ángulo (45°) y hasta 180° de inclinación
- Tipo de protección: IP66
- Resistencia a golpes: IK08



- Temperatura ambiente en funcionamiento: -30...+50 °C
- Protección contra sobretensiones: hasta 10 kV (L/N-PE), 6 kV (L-N)
- Respiradero integrado para evitar la condensación en el interior de la luminaria.
- Conexión mediante cable de 2 m, cableado requerido.

## INFORMACIÓN TÉCNICA

### DATOS ELÉCTRICOS

Potencia nominal	290,00 W
Tensión nominal	220...240 V
Frecuencia de red	50...60 Hz
Corriente nominal	1420 mA
Corriente de encendido IP	29 A
T. corriente entrante $T_{h50}$	1000 $\mu$ s
Máx. número de luminarias por magnetotérmico B16	4
Máx. número de luminarias por magnetotérmico C10	4
Máx. número de luminarias por magnetotérmico C16	7
Factor de potencia	> 0,90
Distorsión armónica total	< 20 %
Clase de protección	I
Modo de funcionamiento	Integrated LED driver

### Datos fotométricos

Flujo luminoso	35300 lm
Eficacia luminosa	120 lm/W
Temperatura de color	3000 K
Tono de luz (denominación)	Blanco cálido
Índice de reproducción cromática Ra	> 80
Desviación estándar de ajuste de color	$\leq 5$ sdc
Intensidad luminosa	-
Libre de flickering	Sí
Valor del Flickering Pst LM	-
Valor del efecto del estroboscópico SVM	-
Grupo de seguridad fotobiológica EN62778	RG1
Ángulo de radiación	45 ° x 140 °

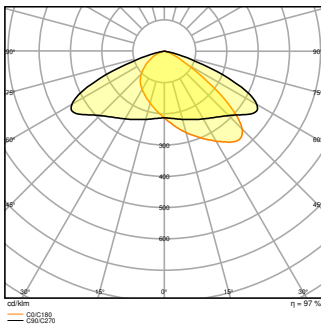

FL PFM 290W 3000K ASYM  
45x140 BK

### DIMENSIONES Y PESO

Largo	567,00 mm
Ancho	465,00 mm
Alto	97,00 mm
Peso del producto	9500,00 g
Longitud del cable	2000 mm

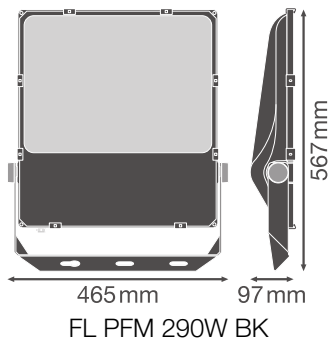

### MATERIAL Y COLORES

Color del producto	Negro
Color de carcasa	Negro
Material del cuerpo	Aluminum
Material cobertura	Glass
Material de la superficie emisora de luz	Vidrio
Test filamento incand. según IEC 60695-2-12	650 °C

Contenido mercurio	0.0 mg
--------------------	--------

## APLICACIÓN Y MONTAJE

Margen de temperatura ambiente	-30...+50 °C
Temperatura de almacenamiento	-40...+70 °C
Tipo de conexión	Cable, 3 polos
Tipo de protección	IP66
Clase protección IK (resistencia g [PIM])	IK08
Regulable	No
Tipo de montaje	Surface
Ubicación de montaje	Pared / Polo / Suelo / Techo
Entorno de aplicación	Exterior
Ajustable	Sí
Módulo LED sustituible	no reemplazable
Con fuente de luz	Sí

## Vida media

Duración L70/B50 @ 25 °C	100000 h <sup>1)</sup>
Duración L80/B10 @ 25 °C	70000 h <sup>1)</sup>
Duración L90/B10 @ 25 °C	30000 h
Número de ciclos de encendidos	100000

<sup>1)</sup> t[h]: L70 / B50 a 25 °C (Ta), t[h]: L80 / B10 a 25 °C (Ta), t[h]: L90 / B10 a 25 °C (Ta)

## EQUIPO DE CONTROL





Flujo de corriente	5500 mA
ECE - Flujos de corrientes de rizado	< 10 %





## CERTIFICADOS Y ESTÁNDARES



Normas	CE / CB / ENEC / TÜV SÜD / EAC
Temperatura de superficie limitada	Sí
Seguro contra balonazos	Sí

## DESCARGAS

Documentos y certificados	Nombre del documento
 User instruction	FLOODLIGHT PERFORMANCE

Documentos y certificados		Nombre del documento
	Addon Technical Information	LSI FL PFM SYM AND ASYM
	Packaging insert	Legal Insert FL PFM
	Declarations Of Conformity CE	EU Declaration of Conformity FL PFM
	Declarations Of Conformity UKCA	FL PFM BK
	Certificates	CEE Eligibility Attestation RES-EC-104 FR

Archivos fotométricos y para diseño de iluminación		Nombre del documento
	IES file (IES)	FL PFM 290W 3000K ASYM 45x140 BK
	LDT file (Eulumdat)	FL PFM 290W 3000K ASYM 45x140 BK
	ULD file (DIALux)	FL PFM 290W-3000K ASYM 45X140 BK
	ROLF file (RELUX)	FL PFM 290W-3000K ASYM
	LDC typ polar	FL PFM 290W 3000K ASYM 45x140 BK

Archivos CAD/BIM		Nombre del documento
	BIM_Revit_3D	FL PFM
	CAD_STEP_3D	FL PFM 290W

Declaración de conformidad		Nombre del documento
	Documentos para oferta	FLOODLIGHT PERFORMANCE ASYM 45x140 290 W 3000 K BK-ES

## DATOS LOGÍSTICOS

Código de producto	Cantidad por caja (unidad/master)	Dimensiones (longitud x largo x altura)	Peso bruto	Volumen
4058075353732	Embalaje de envío 1	652 mm x 160 mm x 510 mm	10258.00 g	53.20 dm <sup>3</sup>

El código de producto mencionado describe la cantidad mínima de unidades que puede ser comprada. Una unidad de transporte puede contener

uno o más productos individuales. Cuando se realiza la compra, para las cantidades porfavor ingrese una o varias unidades de envío.

### INFORMACIÓN ADICIONAL DEL CATÁLOGO

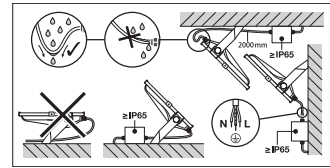
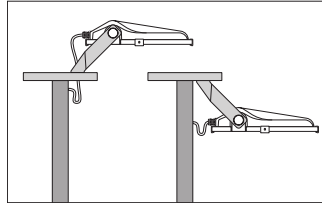
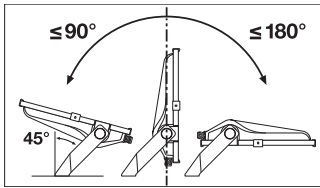

### Referencias / Enlaces

– Para asuntos relacionados con la Garantía véase [www.ledvance.es/garantias](http://www.ledvance.es/garantias)

### DESCARGO DE RESPONSABILIDAD

Sujeto a cambio sin aviso. Errores y omisiones exceptuadas. Asegurese de utilizar la version más reciente.