

FICHA TÉCNICA DEL PRODUCTO

FL PFM 80 W 3000 K SYM 100 BK

FLOODLIGHT 80 W | Proyector versátil con una salida de luz de hasta 10000 lm



Áreas de aplicación

- Sustituto para proyectores con lámparas halógenas
- Uso exterior (IP65)
- Industria
- Áreas públicas
- Areas de construcción
- Construcción de fachadas

Beneficios del producto

- Luminoso, robusto y duradero
- Iluminación segura y muy uniforme, gracias al difusor de cristal esmerilado y templado.
- Sin salida de luz superior (ULOR 0%) cuando se monta a 0° de inclinación
- Ahorro energético de hasta 90% en comparación con los proyectores halógenos
- 5 años de garantía

Características del producto

- Distribución de luz simétrica basada en reflector con ángulo de apertura de 100° x 100°
- Driver con amplia tensión de entrada, adecuado para 100 - 277 V_{AC}
- Protección contra sobretensiones: hasta 6 kV (L / N-PE), 4 kV (L-N)
- Soporte de montaje con ángulo de 30° y área de rotación amplia
- Membrana de respiración para optimizar el intercambio de aire, sin comprometer la protección IP.
- Cable preinstalado, flexible de 1 m (H05RN-F), con 3 x 1.0 mm² de cables individuales



INFORMACIÓN TÉCNICA

DATOS ELÉCTRICOS

Potencia nominal	80,00 W
Tensión nominal	100...277 V
Frecuencia de red	50...60 Hz
Corriente nominal	430 mA
Corriente de encendido IP	14.8 A
T. corriente entrante T_{h50}	160 μ s
Máx. número de luminarias por magnetotérmico B16	24
Máx. número de luminarias por magnetotérmico C10	17
Máx. número de luminarias por magnetotérmico C16	28
Factor de potencia	> 0,90
Distorsión armónica total	< 20 %
Clase de protección	I
Modo de funcionamiento	Integrated LED driver

Datos fotométricos

Flujo luminoso	8800 lm
Eficacia luminosa	110 lm/W
Temperatura de color	3000 K
Tono de luz (denominación)	Blanco cálido
Índice de reproducción cromática Ra	≥ 80
Desviación estándar de ajuste de color	≤ 5 sdc
Intensidad luminosa	-
Valor del Flickering Pst LM	-
Valor del efecto del estroboscópico SVM	-
Grupo de seguridad fotobiológica EN62778	RG1
Grupo de seguridad fotobiológica EN62471	RG1
Ángulo de radiación	100 ° x 100 °



FL PFM 80W3000K SYM 100 BK

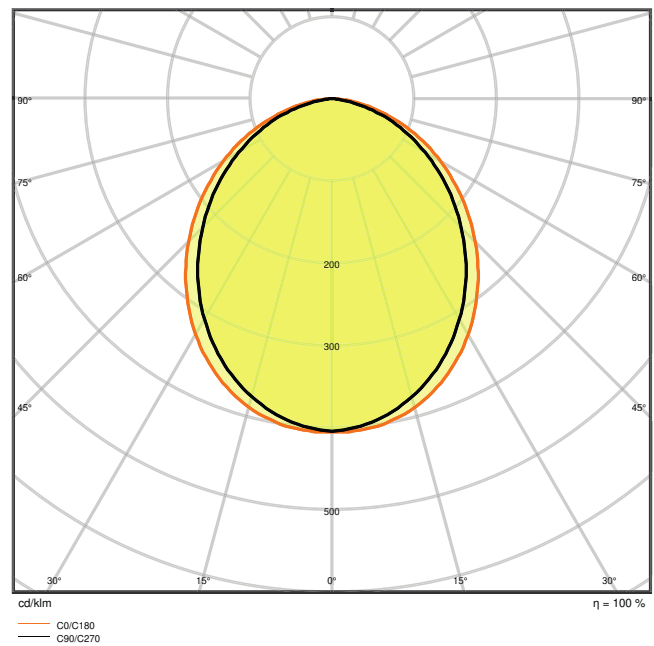

FL PFM 80W3000K SYM 100 BK

DIMENSIONES Y PESO

Largo	335,00 mm
Ancho	250,00 mm
Alto	55,00 mm
Peso del producto	2800,00 g
Longitud del cable	1000 mm

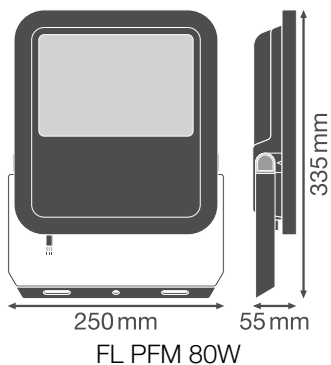

MATERIAL Y COLORES

Color del producto	Negro
Color de carcasa	Negro
Material del cuerpo	Aluminum
Material de la superficie emisora de luz	Vidrio
Test filamento incand. según IEC 60695-2-12	650 °C
Contenido mercurio	0.0 mg

APLICACIÓN Y MONTAJE

Margen de temperatura ambiente	-30...+50 °C
Temperatura de almacenamiento	-40...+70 °C
Tipo de conexión	Cable, 3 polos
Tipo de protección	IP65
Clase protección IK (resistencia g [PIM])	IK08
Regulable	No
Tipo de montaje	Surface
Ubicación de montaje	Pared / Polo / Suelo / Techo
Entorno de aplicación	Exterior
Ajustable	Sí
Módulo LED sustituible	no reemplazable
Con fuente de luz	Sí

Vida media

Duración L70/B50 @ 25 °C	70000 h ¹⁾
Duración L80/B10 @ 25 °C	55000 h ¹⁾
Duración L90/B10 @ 25 °C	35000 h
Número de ciclos de encendidos	100000

¹⁾ t[h]: L70 / B50 a 25 °C (Ta), t[h]: L80 / B10 a 25 °C (Ta), t[h]: L90 / B10 a 25 °C (Ta)

EQUIPO DE CONTROL

Flujo de corriente	870 mA
ECE - Flujos de corrientes de rizado	< 35 %

CERTIFICADOS Y ESTÁNDARES

Normas	CE / CB / ENEC / EAC / RoHS / EPD
Temperatura de superficie limitada	No
Seguro contra balonazos	No















EPD



LEDV-00017-V01.01-EN

Advertencia de Seguridad

– Superficie máxima de carga del viento 0.061 m²

DESCARGAS

Documentos y certificados		Nombre del documento
	User instruction	UI FL PFM 65W - 200 W
	Addon Technical Information	LSI FL PFM SYM
	Addon Technical Information	LSI FL PFM SYM
	Packaging insert	Legal Insert FL PFM
	Declarations Of Conformity CE	FLOODLIGHT PFM
	Declarations Of Conformity UKCA	FL PFM SYM
Archivos fotométricos y para diseño de iluminación		Nombre del documento
	IES file (IES)	FL PFM 80W3000K SYM 100 BK
	LDT file (Eulumdat)	FL PFM 80W3000K SYM 100 BK
	ULD file (DIALux)	FL PFM 80W-3000K SYM 100 BK
	ROLF file (RELUX)	FL PFM 80W-3000K SYM
	UGR file (UGR table)	FL PFM 80W3000K SYM 100 BK
	LDC typ cone	FL PFM 80W3000K SYM 100 BK
	LDC typ polar	FL PFM 80W3000K SYM 100 BK
Archivos CAD/BIM		Nombre del documento
	BIM_Revit_3D	Floodlight G3

Archivos CAD/BIM	Nombre del documento
 CAD_STEP_3D	FL G3 80W
Declaración de conformidad	Nombre del documento
 Documentos para oferta	FLOODLIGHT 80 W 3000 K SYM 100 BK-ES

DATOS LOGÍSTICOS

Código de producto	Cantidad por caja (unidad/master)	Dimensiones (longitud x largo x altura)	Peso bruto	Volumen
4058075422506	Caja unitaria 1	62 mm x 257 mm x 352 mm	2957.00 g	5.61 dm ³
4058075422513	Embalaje de envío 2	302 mm x 170 mm x 414 mm	6326.00 g	21.25 dm ³

El código de producto mencionado describe la cantidad mínima de unidades que puede ser comprada. Una unidad de transporte puede contener uno o más productos individuales. Cuando se realiza la compra, para las cantidades porfavor ingrese una o varias unidades de envío.

INFORMACIÓN ADICIONAL DEL CATÁLOGO

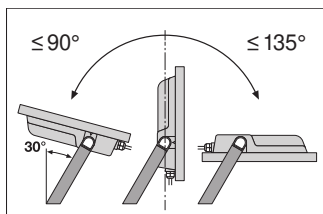

	A	B	C	Weight	Area
65W	150	108	8.5	2x M8	0.046m ²
80W	150	108	10.5	2x M10	0.061m ²
125W	170	118	10.5	2x M10	0.083m ²
165W	170	118	12.5	2x M12	0.102m ²
200W	170	118	12.5	2x M12	0.124m ²

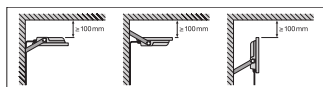
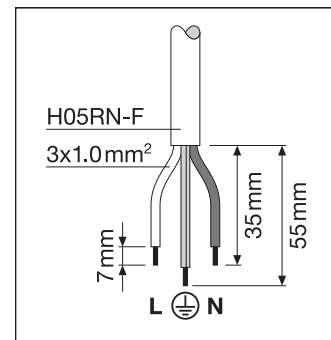

Referencias / Enlaces

– Para asuntos relacionados con la Garantía véase www.ledvance.es/garantias

DESCARGO DE RESPONSABILIDAD

Sujeto a cambio sin aviso. Errores y omisiones exceptuadas. Asegurese de utilizar la version más reciente.