



FICHA TÉCNICA DEL PRODUCTO

FL PFM 125 W 4000 K SYM 100 BK

FLOODLIGHT 125 W | Proyector versátil con una salida de luz de hasta 15000 lm



Áreas de aplicación

- Sustituto para proyectores con lámparas halógenas
- Uso exterior (IP65)
- Industria
- Áreas públicas
- Areas de construcción
- Construcción de fachadas

Beneficios del producto

- Luminoso, robusto y duradero
- Iluminación segura y muy uniforme, gracias al difusor de cristal esmerilado y templado.
- Sin salida de luz superior (ULOR 0%) cuando se monta a 0° de inclinación
- Ahorro energético de hasta 90% en comparación con los proyectores halógenos
- 5 años de garantía

Características del producto

- Distribución de luz simétrica basada en reflector con ángulo de apertura de 100° x 100°
- Driver con amplia tensión de entrada, adecuado para 100 - 277 V_{AC}
- Protección contra sobretensiones: hasta 6 kV (L / N-PE), 4 kV (L-N)
- Soporte de montaje con ángulo de 30° y área de rotación amplia
- Membrana de respiración para optimizar el intercambio de aire, sin comprometer la protección IP.
- Cable preinstalado, flexible de 1 m (H05RN-F), con 3 x 1.0 mm² de cables individuales



INFORMACIÓN TÉCNICA

DATOS ELÉCTRICOS

Potencia nominal	125,00 W
Tensión nominal	100...277 V
Frecuencia de red	50...60 Hz
Corriente nominal	630 mA
Corriente de encendido IP	60 A
T. corriente entrante T _{h50}	1000 µs
Máx. número de luminarias por magnetotérmico B16	4
Máx. número de luminarias por magnetotérmico C10	7
Máx. número de luminarias por magnetotérmico C16	11
Factor de potencia	> 0,90
Distorsión armónica total	< 20 %
Clase de protección	I
Modo de funcionamiento	Integrated LED driver

Datos fotométricos

Flujo luminoso	15000 lm
Eficacia luminosa	120 lm/W
Temperatura de color	4000 K
Tono de luz (denominación)	Blanco neutro
Índice de reproducción cromática Ra	≥80
Desviación estándar de ajuste de color	≤5 sdcn
Intensidad luminosa	-
Libre de flickering	Sí
Valor del Flickering Pst LM	-
Valor del efecto del estroboscópico SVM	-
Grupo de seguridad fotobiológica EN62778	RG1
Grupo de seguridad fotobiológica EN62471	RG1
Ángulo de radiación	100 ° x 100 °

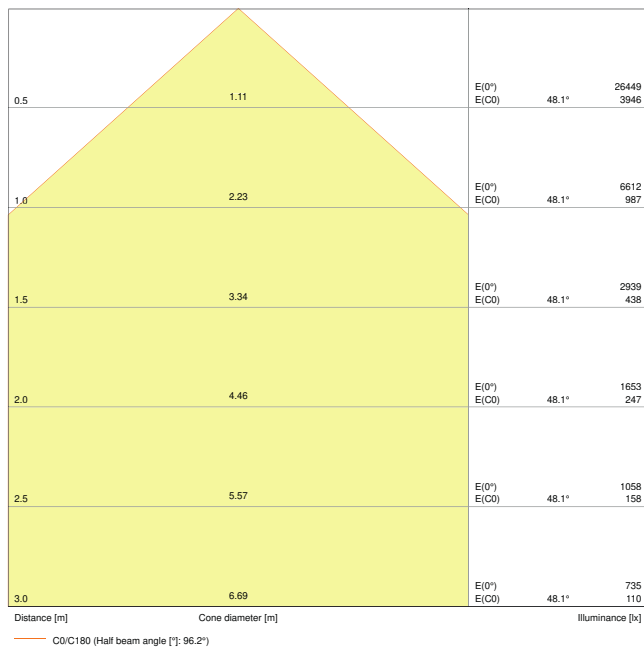

FL PFM 125W4000K SYM 100 BK

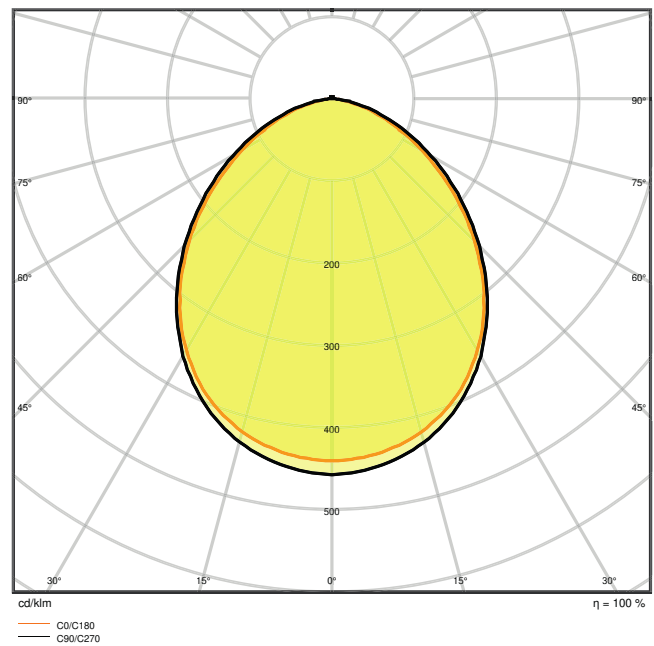

FL PFM 125W4000K SYM 100 BK

DIMENSIONES Y PESO

Largo	381,00 mm
Ancho	290,00 mm
Alto	59,00 mm
Peso del producto	3800,00 g
Longitud del cable	1000 mm

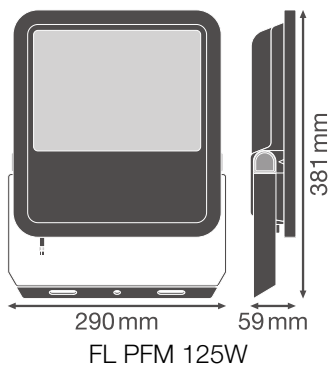

MATERIAL Y COLORES

Color del producto	Negro
Color de carcasa	Negro
Material del cuerpo	Aluminum
Material de la superficie emisora de luz	Vidrio
Test filamento incand. según IEC 60695-2-12	650 °C
Contenido mercurio	0.0 mg

APLICACIÓN Y MONTAJE

Margen de temperatura ambiente	-30...+50 °C
Temperatura de almacenamiento	-40...+70 °C
Tipo de conexión	Cable, 3 polos
Tipo de protección	IP65
Clase protección IK (resistencia g [PIM])	IK08
Regulable	No
Tipo de montaje	Surface
Ubicación de montaje	Pared / Polo / Suelo / Techo
Entorno de aplicación	Exterior
Ajustable	Sí
Módulo LED sustituible	no reemplazable
Con fuente de luz	Sí

Vida media

Duración L70/B50 @ 25 °C	70000 h ¹⁾
Duración L80/B10 @ 25 °C	55000 h ¹⁾
Duración L90/B10 @ 25 °C	35000 h
Número de ciclos de encendidos	100000

¹⁾ t[h]: L70 / B50 a 25 °C (Ta), t[h]: L80 / B10 a 25 °C (Ta), t[h]: L90 / B10 a 25 °C (Ta)

EQUIPO DE CONTROL

Flujo de corriente	740 mA
ECE - Flujos de corrientes de rizado	< 35 %

CERTIFICADOS Y ESTÁNDARES

Normas	CE / CB / ENEC / EAC / RoHS / EPD
Temperatura de superficie limitada	No
Seguro contra balonazos	No















EPD



LEDV-00017-V01.01-EN

Advertencia de Seguridad

– Superficie máxima de carga del viento 0.083 m²

DESCARGAS

Documentos y certificados		Nombre del documento
	User instruction	UI FL PFM 65W - 200 W
	Addon Technical Information	LSI FL PFM SYM
	Addon Technical Information	LSI FL PFM SYM
	Packaging insert	Legal Insert FL PFM
	Declarations Of Conformity CE	FLOODLIGHT PFM
	Declarations Of Conformity UKCA	FL PFM SYM
Archivos fotométricos y para diseño de iluminación		Nombre del documento
	IES file (IES)	FL PFM 125W4000K SYM 100 BK
	LDT file (Eulumdat)	FL PFM 125W4000K SYM 100 BK
	ULD file (DIALux)	FL PFM 125W-4000K SYM 100 BK
	ROLF file (RELUX)	FL PFM 125W-4000K SYM
	UGR file (UGR table)	FL PFM 125W4000K SYM 100 BK
	LDC typ cone	FL PFM 125W4000K SYM 100 BK
	LDC typ polar	FL PFM 125W4000K SYM 100 BK
Archivos CAD/BIM		Nombre del documento
	BIM_Revit_3D	Floodlight G3

Archivos CAD/BIM	Nombre del documento
 CAD_STEP_3D	FL G3 125W
Declaración de conformidad	Nombre del documento
 Documentos para oferta	FLOODLIGHT 125 W 4000 K SYM 100 BK-ES

DATOS LOGÍSTICOS

Código de producto	Cantidad por caja (unidad/master)	Dimensiones (longitud x largo x altura)	Peso bruto	Volumen
4058075423701	Embalaje de envío 1	343 mm x 92 mm x 443 mm	4305.00 g	13.98 dm ³

El código de producto mencionado describe la cantidad mínima de unidades que puede ser comprada. Una unidad de transporte puede contener uno o más productos individuales. Cuando se realiza la compra, para las cantidades por favor ingrese una o varias unidades de envío.

INFORMACIÓN ADICIONAL DEL CATÁLOGO

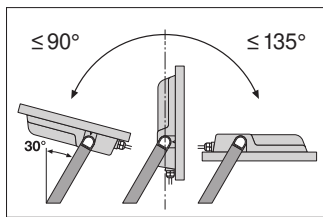

	A	B	C	🔩	📏
65 W	150	108	8.5	2x M8	0.046 m ³
80 W	150	108	10.5	2x M10	0.061 m ³
125 W	170	118	10.5	2x M10	0.083 m ³
165 W	170	118	12.5	2x M12	0.102 m ³
200 W	170	118	12.5	2x M12	0.124 m ³

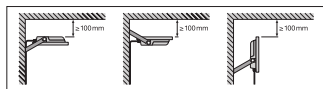
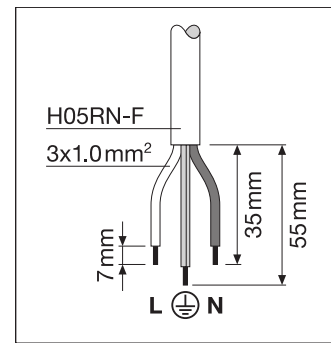

Referencias / Enlaces

– Para asuntos relacionados con la Garantía véase www.ledvance.es/garantias

DESCARGO DE RESPONSABILIDAD

Sujeto a cambio sin aviso. Errores y omisiones exceptuadas. Asegurese de utilizar la version más reciente.