

FICHA TÉCNICA DEL PRODUCTO

DL UGR19 PFM DN155 14 W 840 WT IP54 ZBVR

DOWNLIGHT UGR19 ZIGBEE | Downlights con bajo deslumbramiento, adecuados para zonas de trabajo con ordenadores con tecnología Zigbee 3.0



PERFOR-
MANCE
CLASS

Áreas de aplicación

- Adecuado para aplicaciones de oficina, especialmente para lugares de trabajo con ordenadores
- Sustituto directo para luminarias con lámparas fluorescentes compactas
- Entradas / Vestibulos
- Baños, cocinas y áreas al aire libre protegidas
- Iluminación general

Beneficios del producto

- Luminaria adecuada para VIVARES y otros sistemas de gestión de luz Zigbee 3.0
- Buena reducción del deslumbramiento ($UGR < 19$) y ángulo de corte de hasta 30° para una cómoda iluminación en interiores
- Instalación fácil y rápida gracias a la caja de conexiones con terminal sin herramientas de 5 polos
- Bajo Flicker (Parpadeo)
- Adecuado para su uso en lugares polvorientos y húmedos gracias a su alta clasificación de IP
- 5 años de garantía

Características del producto

- Luminaria preparada para IoT con tecnología Zigbee 3.0
- Material de la carcasa: reflector de aluminio con acabado de espejo
- Tipo de protección: IP54 (parte visible) / IP20 (parte posterior)
- Caja de conexiones con terminal de cable para una conexión sin herramientas



– Posible cableado

INFORMACIÓN TÉCNICA

DATOS ELÉCTRICOS

Potencia nominal	14,00 W
Tensión nominal	220...240 V
Frecuencia de red	50...60 Hz
Corriente nominal	80 mA
Corriente de encendido IP	30 A
T. corriente entrante T_{h50}	200 μ s
Máx. número de luminarias por magnetotérmico B16	120
Máx. número de luminarias por magnetotérmico C10	80
Máx. número de luminarias por magnetotérmico C16	120
Factor de potencia	$\geq 0,90$
Distorsión armónica total	< 20 %
Clase de protección	II
Modo de funcionamiento	External LED driver

Datos fotométricos

Flujo luminoso	1600 lm
Eficacia luminosa	115 lm/W
Temperatura de color	4000 K
Tono de luz (denominación)	Blanco neutro
Índice de reproducción cromática Ra	≥ 80
Desviación estándar de ajuste de color	≤ 5 sdc
Intensidad luminosa	-
Libre de flickering	Sí
Valor del Flickering Pst LM	-
Valor del efecto del estroboscópico SVM	-
Grupo de seguridad fotobiológica EN62778	RG1
Grupo de seguridad fotobiológica EN62471	RG0
Ángulo de radiación	65 °
UGR longitudinal	< 19

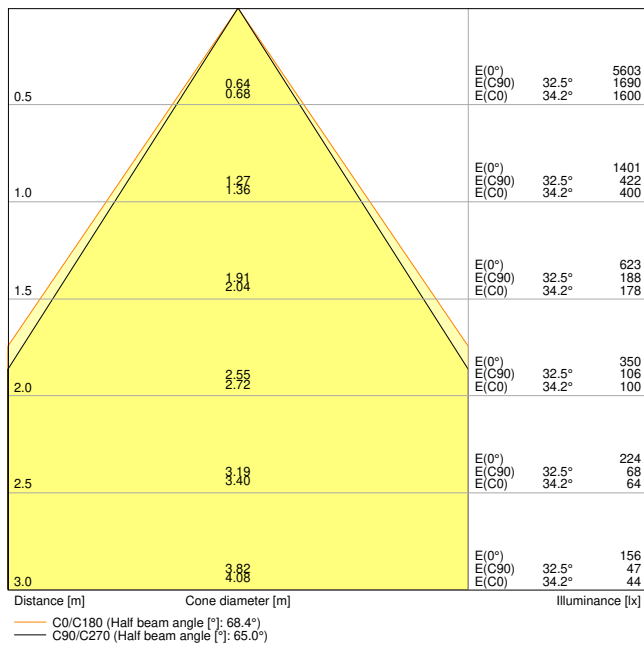

DL_UGR19_DN155_PFM_14W840_ZBVR_WT

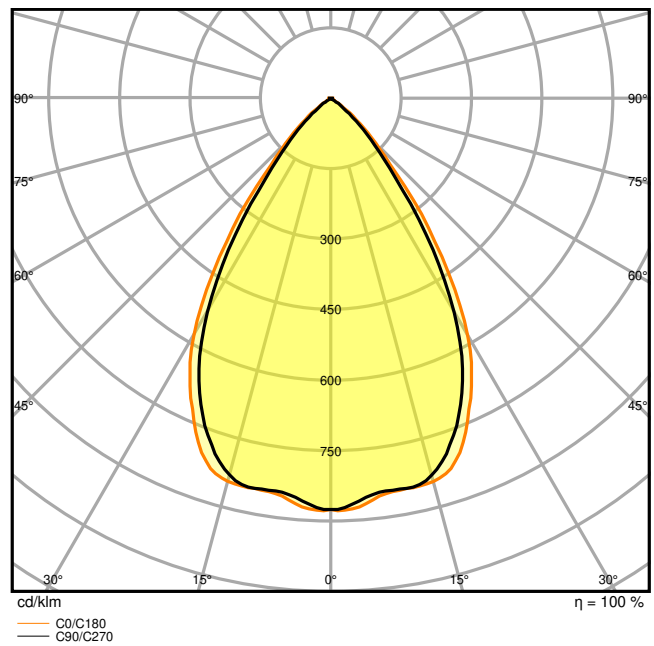

DL_UGR19_DN155_PFM_14W840_ZBVR_WT

DIMENSIONES Y PESO

Diámetro	180,00 mm
Alto	65,00 mm
Peso del producto	650,00 g

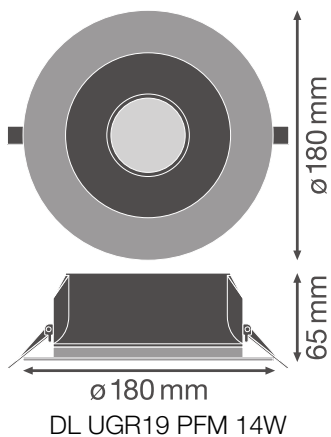

MATERIAL Y COLORES

Color del producto	Blanco
Color de carcasa	Blanco
Material del cuerpo	Aluminum
Material cobertura	Polycarbonate (PC)
Material de la superficie emisora de luz	Policarbonato (PC)
Test filamento incand. según IEC 60695-2-12	650 °C
Contenido mercurio	0.0 mg

APLICACIÓN Y MONTAJE

Margen de temperatura ambiente	-20...+45 °C
Temperatura de almacenamiento	-40...+70 °C
Tipo de conexión	Terminal sin tornillos, 5 polos (L, N, PE, DA+, DA-)
Tipo de protección	IP54/IP20
Clase protección IK (resistencia g [PIM])	IK03
Regulable	Sí
Type of dimming [GMS]	ZIGBEE
Tipo de montaje	Embutido
Ubicación de montaje	Techo
Entorno de aplicación	Indoor
Diametro de montaje	155,0 mm
Profundidad de montaje	100 mm
Módulo LED sustituible	no reemplazable
Con fuente de luz	Sí

Vida media

Duración L70/B50 @ 25 °C	70000 h ¹⁾
Duración L80/B10 @ 25 °C	60000 h ¹⁾
Duración L90/B10 @ 25 °C	40000 h
Número de ciclos de encendidos	100000

¹⁾ t[h]: L70 / B50 a 25 °C (Ta), t[h]: L80 / B10 a 25 °C (Ta), t[h]: L90 / B10 a 25 °C (Ta)

EQUIPO DE CONTROL

Flujo de corriente	450 mA
ECE - Flujos de corrientes de rizado	≤ 10 %
ECE - Longitud	180 mm
ECE - Anchura	44 mm

ECE - Altura	33 mm
--------------	-------

CERTIFICADOS Y ESTÁNDARES

Normas	CE / CB / ENEC / TÜV SÜD / EAC
Temperatura de superficie limitada	No
Seguro contra balonazos	No







DATOS ADICIONALES DEL PRODUCTO



Número de puntos de luz	Not relevant
-------------------------	--------------









Equipamiento / Accesorios

– Equipo de control externo incluido

DESCARGAS

	Documentos y certificados	Nombre del documento
	User instruction	DL UGR19 PFM
	Addon Technical Information	LSI DL UGR19 PFM
	Installation guide	Quick Installation Guide Vivares Zigbee
	Installation guide	Guía de instalación rápida Vivares Zigbee
	Packaging insert	Legal insert DL UGR19 PFM
	Declarations Of Conformity CE	EU Declaration of Conformity
	Declarations Of Conformity UKCA	DL UGR19 PFM WT

	Archivos fotométricos y para diseño de iluminación	Nombre del documento
	IES file (IES)	DL UGR19 DN155 PFM 14W 840 ZBVR WT
	LDT file (Eulumdat)	DL UGR19 DN155 PFM 14W 840 ZBVR WT
	ULD file (DIALux)	DL UGR19 DN155 PFM 14W-840 ZBVR WT

Archivos fotométricos y para diseño de iluminación		Nombre del documento
	ROLF file (RELUX)	DL UGR19 DN155 PFM 14W-840
	UGR file (UGR table)	DL UGR19 DN155 PFM 14W840 ZBVR WT
	UGR file (UGR table)	DL UGR19 DN155 PFM 14W 840 ZBVR WT
	UGR file (UGR table)	DL_UGR19_DN155_PFM_14W840_ZBVR_WT
	LDC typ cone	DL_UGR19_DN155_PFM_14W840_ZBVR_WT
	LDC typ polar	DL_UGR19_DN155_PFM_14W840_ZBVR_WT
Archivos CAD/BIM		Nombre del documento
	BIM_Revit_3D	DL UGR19
	CAD_STEP_3D	DL UGR19 14W
Declaración de conformidad		Nombre del documento
	Documentos para oferta	DOWNLIGHT UGR19 ZIGBEE DN155 14 W 840 WT IP54 ZBVR-ES

DATOS LOGÍSTICOS

Código de producto	Cantidad por caja (unidad/master)	Dimensiones (longitud x largo x altura)	Peso bruto	Volumen
4058075459892	Caja unitaria 1	215 mm x 84 mm x 219 mm	850.00 g	3.96 dm ³
4058075459908	Embalaje de envío 24	526 mm x 449 mm x 468 mm	21806.00 g	110.53 dm ³

El código de producto mencionado describe la cantidad mínima de unidades que puede ser comprada. Una unidad de transporte puede contener uno o más productos individuales. Cuando se realiza la compra, para las cantidades por favor ingrese una o varias unidades de envío.

INFORMACIÓN ADICIONAL DEL CATÁLOGO

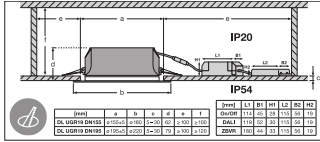
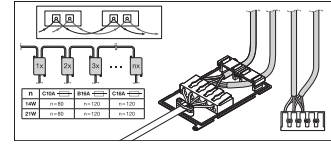
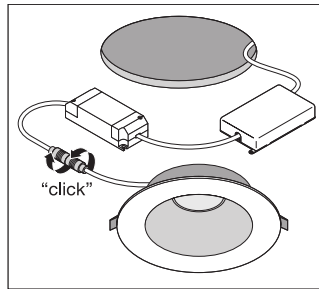
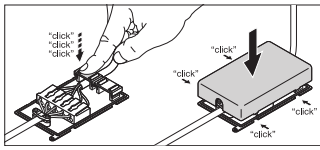

Referencias / Enlaces

– Para asuntos relacionados con la Garantía véase www.ledvance.es/garantias

DESCARGO DE RESPONSABILIDAD

Sujeto a cambio sin aviso. Errores y omisiones exceptuadas. Asegurese de utilizar la version más reciente.